

dyson v15s detect submarine

Manuale d'uso

SV12 JN.00000 PN.000000-00-00
00.00.00 VERSION NO.01

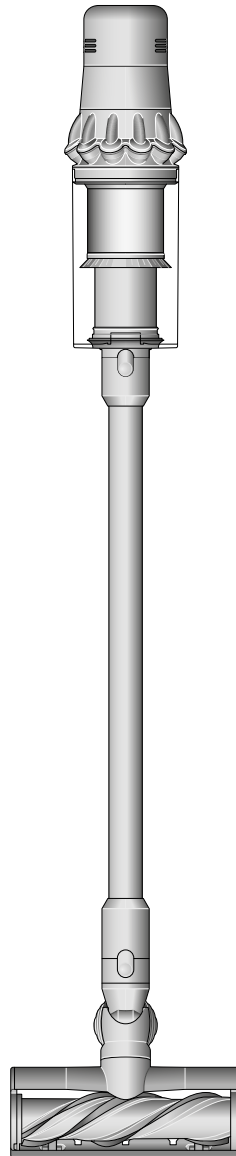

Indice

Contenuto della confezione
Inizia a usare il tuo aspirapolvere
Lo schermo LCD
Pulizia dei pavimenti
Come pulire la spazzola
lavapavimenti Dyson Submarine™
Come utilizzare la spazzola a rullo
bagnato Dyson Submarine™
Ricarica dell'apparecchio
Sostituzione della batteria
Svuotamento del contenitore

Pulizia del contenitore
Rimozione delle ostruzioni
Rimozione delle ostruzioni dalla
spazzola Digital Motorbar™
Rimozione delle ostruzioni dalla mini
turbo spazzola anti-groviglio
Lavaggio del filtro
Lavaggio del rullo della spazzola con
luce integrata
Pulizia degli accessori
Manutenzione della macchina

Contenuto della confezione

L'apparecchio include una o più delle seguenti spazzole, ma non tutte.

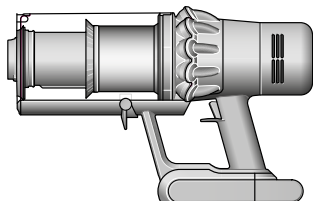

Aspirapolvere con batteria con inserimento a scatto

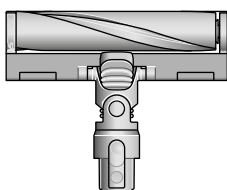

Spazzola con luce integrata
La spazzola con luce integrata rivela la polvere invisibile sui pavimenti.

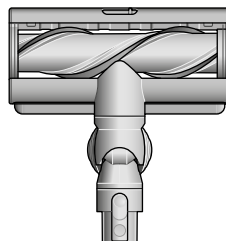

Spazzola Digital Motorbar™
La tecnologia Dyson DLS™ monitora la resistenza della spazzola e adatta la potenza di aspirazione a diversi tipi di superfici. Le palette anti-groviglio rimuovono automaticamente peli e capelli intrappolati nella spazzola durante la pulizia.

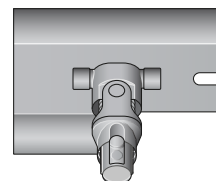

Spazzola lavapavimenti Submarine
La spazzola motorizzata rimuove continuamente liquidi, briciole e sporco ostinato dai pavimenti duri.

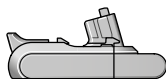

Batteria con inserimento a scatto supplementare



Tubo



Caricatore
Ricarica l'aspirapolvere con o senza la stazione di ricarica.

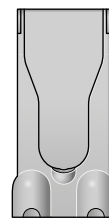

Stazione di ricarica a muro
L'aspirapolvere senza filo Dyson si collega alla stazione di ricarica a muro, pronto per la prossima pulizia.

Alcuni accessori potrebbero non essere inclusi.

Acquista gli accessori aggiuntivi su www.dyson.it.



Spazzola multifunzione
Due accessori in uno: beccuccio ampio e spazzola per passare rapidamente dalla pulizia alla rimozione della polvere, sia in casa che in auto.



Bocchetta a lancia
Progettata per pulire con precisione negli angoli nascosti e negli spazi stretti difficili da raggiungere.

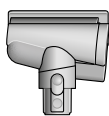

Mini turbo spazzola anti-groviglio
Il rullo conico della mini turbo spazzola anti-groviglio cattura i capelli e i peli di animali e li convoglia all'interno del contenitore. Pulizia alimentata dal motore per gli spazi più ristretti.



Bocchetta a lancia con LED
La bocchetta a lancia con LED integrato permette di arrivare negli angoli bui e stretti, illuminando lo spazio da pulire.

Inizia a usare il tuo aspirapolvere

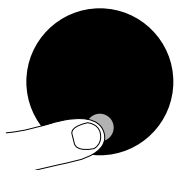

Modalità di potenza

L'apparecchio è dotato di tre modalità di potenza per diverse esigenze di pulizia. Puoi passare rapidamente da una modalità all'altra premendo un singolo pulsante.



Modalità Eco

Massima autonomia per pulire più a lungo in tutta la casa.



Modalità Auto e Med

L'equilibrio perfetto tra potenza e autonomia. Agganciare la spazzola o la mini turbo spazzola anti-groviglio per attivare la modalità Auto. La potenza di aspirazione si regola automaticamente a seconda dei livelli di polvere.



Modalità Boost

Progettata per pulizie profonde dello sporco ostinato in zone specifiche.

Accensione e spegnimento della luce integrata

Accendere e spegnere la luce integrata mediante l'interruttore a scorrimento posto sulla spazzola.

Prodotto di Classe 1: sicuro per l'uomo e per gli animali domestici. Evitare di guardare direttamente all'interno del fascio di luce.

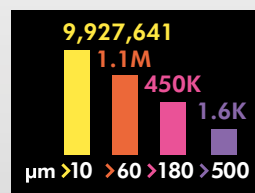
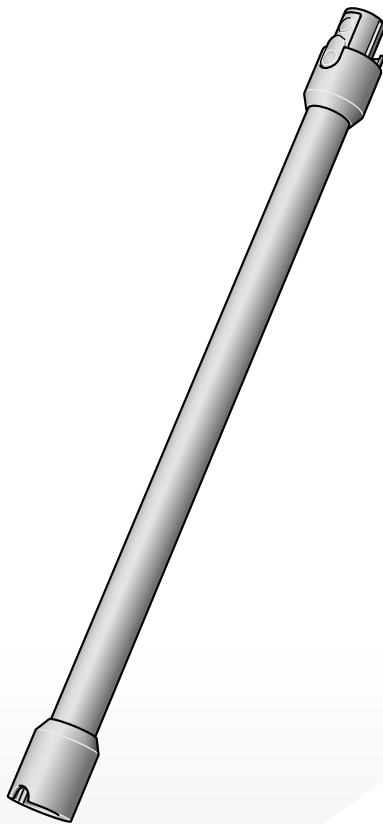
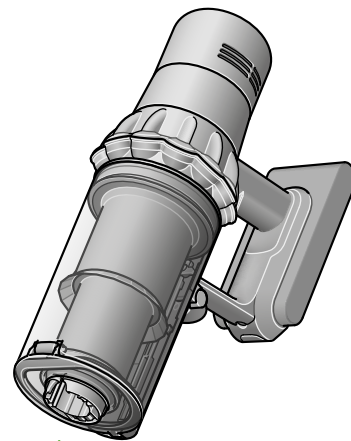

Misura le particelle microscopiche di polvere

Il sensore piezoelettrico conta e misura costantemente le dimensioni delle particelle di polvere che vengono aspirate. Agganciare la spazzola o la mini turbo spazzola anti-groviglio e utilizzare in modalità Auto per adattare automaticamente la potenza di aspirazione.

Lo schermo LCD

Lo schermo LCD mostra il conteggio delle particelle e le prestazioni, inclusa la modalità di pulizia selezionata, l'autonomia rimanente, la manutenzione del filtro ed eventuali ostruzioni.

Menu impostazioni

Controllare le impostazioni dell'apparecchio utilizzando il pulsante di selezione. Per accedere al menu impostazioni, tenere premuto il pulsante fino alla comparsa dell'apposita schermata. Toccare per scorrere le opzioni disponibili.

Grafico e rilevamento particelle

Selezionare per attivare o disattivare la misurazione e il conteggio delle particelle. Disattivare la misurazione e il conteggio delle particelle per interrompere la regolazione automatica della potenza di aspirazione dell'apparecchio e spegnere il grafico.

La regolazione automatica tra pavimenti e tappeti proseguirà in caso di utilizzo della spazzola Digital Motorbar™.

Impostare la sensibilità della potenza di aspirazione adattiva

Usare il pulsante di selezione per modificare la sensibilità del rilevamento delle particelle. Questa funzione modifica la modalità di risposta automatica dell'apparecchio alle particelle di polvere.

Per ulteriori informazioni e video dell'assistenza per l'apparecchio, visitare il sito web: www.dyson.it/support

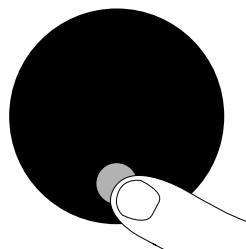

Modificare la lingua

Per modificare la lingua sullo schermo, tenere premuto il pulsante fino a visualizzare l'elenco delle lingue. Rilasciare il pulsante.

Toccare il pulsante per scorrere l'elenco delle lingue e selezionare quella desiderata. Tenere premuto il pulsante fino al termine del conto alla rovescia.

Sullo schermo comparirà un segno di spunta verde per confermare la selezione della lingua.

Per annullare la selezione, rilasciare il pulsante durante il conto alla rovescia.



Modificare le impostazioni degli avvisi

È possibile disattivare gli impulsi del motore come modalità di avviso. Il motore non emetterà più impulsi, ma continueranno a essere visualizzati sullo schermo LCD gli avvisi relativi alle informazioni sull'autonomia nel caso in cui l'apparecchio richieda attenzione.

Disattivare gli avvisi non comporta la disattivazione degli avvisi con impulsi in caso di occlusione. Questi servono ad assicurare che l'utente rimuova le ostruzioni, per evitare danni all'apparecchio.

Toccare per navigare nel menu delle impostazioni. Selezionare l'opzione "Avvisi".

Scorrere per selezionare On o Off. Tenere premuto il pulsante fino al termine del conto alla rovescia, quando comparirà un segno di spunta sullo schermo. Per annullare la selezione, rilasciare il pulsante durante il conto alla rovescia.

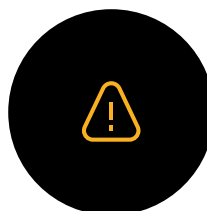

Conto alla rovescia per l'autonomia

Quando la batteria deve essere ricaricata, l'apparecchio emetterà tre impulsi e sullo schermo verrà visualizzata l'icona dell'autonomia bassa.

Quando la batteria è completamente scarica, sullo schermo verrà visualizzata un'icona rossa di avviso.

Se il grafico e il rilevamento delle particelle sono attivi, l'autonomia bassa sarà color ambra oppure rossa se in modalità Boost.

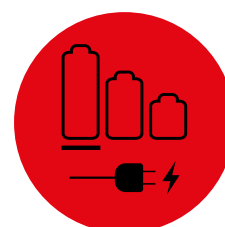
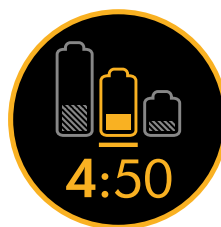

Stato della batteria

Per ottenere sempre durata e prestazioni ottimali della batteria, utilizzare in modalità Eco o Auto/Med.



Avvisi

Possono essere visualizzati i seguenti avvisi:

Filtro: il filtro non è posizionato correttamente o deve essere pulito.

Ostruzione: si è verificata un'ostruzione nell'apparecchio che deve essere rimossa.



Chiusura del menu impostazioni

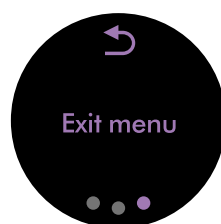

Pulizia dei pavimenti

Controllare che la parte inferiore della spazzola o dell'accessorio collegato sia pulita e libera da ostruzioni che potrebbero provocare danni.

Prima di passare l'aspirapolvere su pavimenti, tappeti e moquette, controllare le istruzioni di pulizia consigliate dai produttori.

Il rullo della spazzola dell'apparecchio potrebbe danneggiare alcuni tipi di tappeti e pavimenti. Su alcuni tappeti si potrebbe creare lanugine se durante l'aspirazione viene utilizzato un rullo della spazzola rotante. In questo caso, consigliamo di usare l'aspirapolvere senza spazzola motorizzata e di consultare il produttore.

Come pulire la spazzola lavapavimenti Dyson Submarine™

Fase 1

Spegnere l'apparecchio e staccare la spazzola a rullo bagnato Dyson Submarine™ dal tubo. Posizionarla immediatamente nella vaschetta antigoccia per evitare fuoriuscite di acqua sporca.

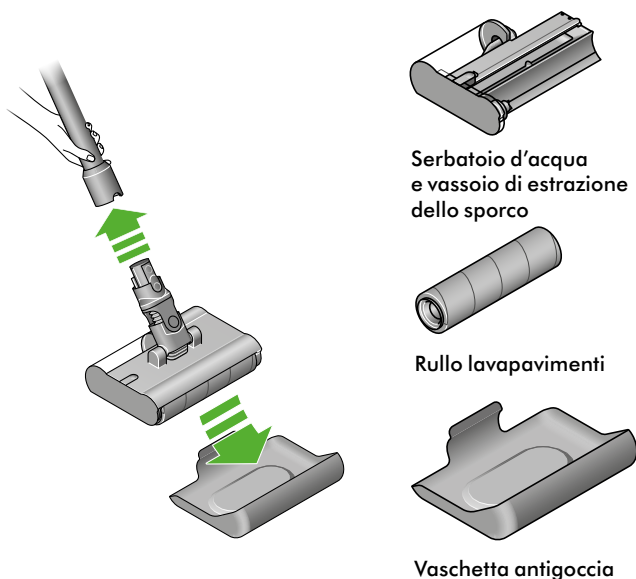

Fase 2

Tenere la spazzola lavapavimenti in orizzontale nella vaschetta antigoccia.

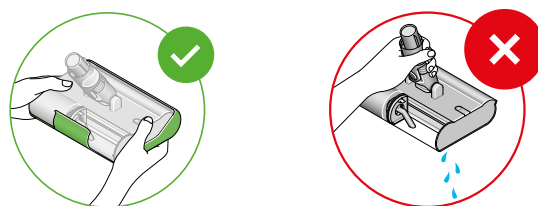

Fase 3

Tenere la spazzola lavapavimenti sopra il lavandino. Rimuoverla dalla vaschetta antigoccia.

Tenere la spazzola lavapavimenti alle estremità, premere il pulsante rosso di sblocco rapido ed estrarre la cassetta rimovibile dalla spazzola a rullo principale.

Rimuovere il tappo rosso del serbatoio dell'acqua sporca per svuotare il vassoio di estrazione dei rifiuti.

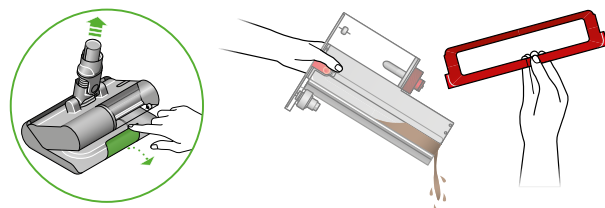

Fase 4

Non bagnare il collo della spazzola lavapavimenti, poiché potrebbe danneggiare il collegamento con il tubo.

Smontare la spazzola lavapavimenti Submarine™. È possibile lavare ogni parte della spazzola lavapavimenti usando acqua e una soluzione antibatterica per uso domestico diluita secondo il rapporto raccomandato dal produttore.

Svuotare completamente l'acqua dal serbatoio.

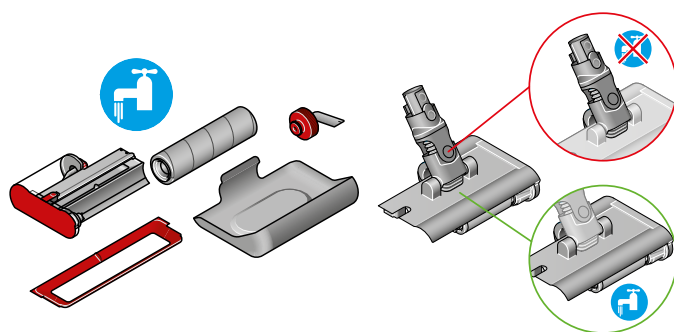

Fase 5

Lasciare il rullo bagnato ad asciugare in un luogo caldo e ben ventilato.

Con un panno, pulire i residui di sporco e acqua dalla spazzola, dal vassoio di estrazione e dal serbatoio d'acqua.

Per mantenerne ottimali le prestazioni, consigliamo di cambiare il rullo pulente ogni sei mesi, a seconda della frequenza di utilizzo dell'apparecchio.

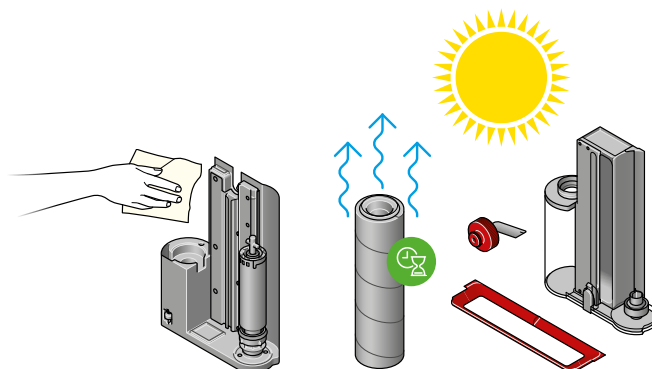

Come utilizzare la spazzola a rullo bagnato Dyson Submarine™

Fase 1

Tenere la spazzola lavapavimenti alle estremità, premere il pulsante rosso di sblocco rapido ed estrarre la cassetta rimovibile dalla spazzola a rullo principale.

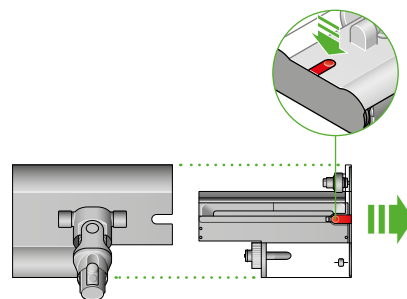

Fase 2

Rimuovere il tappo del serbatoio d'acqua.

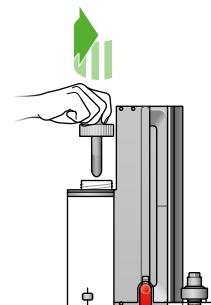

Fase 3

Riempire il serbatoio con acqua pulita fino all'indicazione MAX.

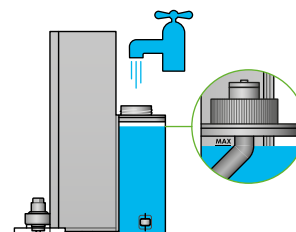

Fase 4

Chiudere saldamente il tappo del serbatoio d'acqua.

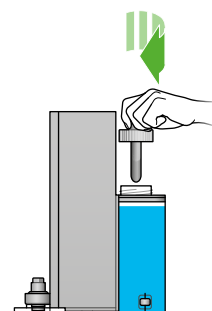

Fase 5

Inserire il vassoio di estrazione e il serbatoio d'acqua nella spazzola a rullo principale fino a sentire un clic. Fissare la spazzola principale al tubo dell'aspirapolvere.

Lo schermo LCD mostra la percentuale di autonomia residua della batteria. È possibile pulire con acqua le superfici fino a quando il serbatoio non si svuota o la batteria non si scarica. Per continuare a pulire, svuotare il vassoio di estrazione dei rifiuti, riempire il serbatoio d'acqua e riprendere le attività di pulizia.

Per evitare il surriscaldamento del motore, non lavare le superfici se il serbatoio d'acqua è vuoto.



Ricarica dell'apparecchio

È importante caricare completamente un nuovo apparecchio in vista del primo utilizzo e dopo ogni pulizia. Questo perché l'algoritmo del sistema di monitoraggio e della batteria "impara" nel corso del tempo e la ricarica completa contribuisce a rendere più preciso il calcolo dell'autonomia residua visualizzata.

Collegare direttamente al caricatore o alla stazione di ricarica.

I LED blu ai lati della batteria lampeggiano durante la ricarica.

Quando la batteria è completamente carica, entrambi i LED si accendono per 5 secondi.

La batteria è completamente ricaricata quando lo schermo indica il 100%.

L'apparecchio non funziona né si ricarica se la temperatura ambiente è inferiore a 5 °C. Questa funzione è pensata per proteggere sia il motore che la batteria.

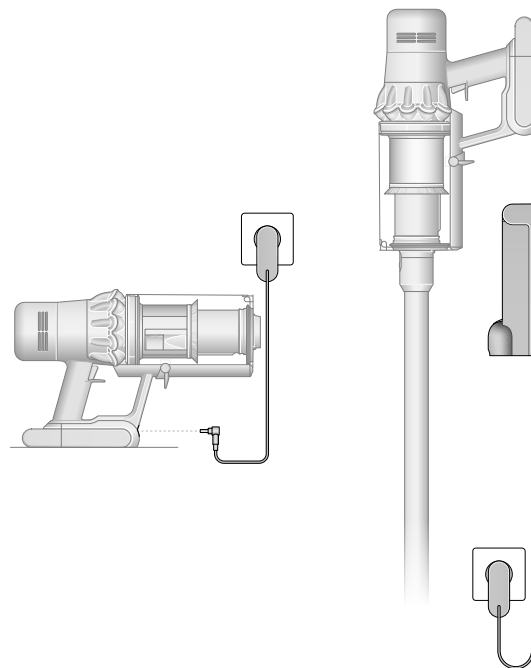

Sostituzione della batteria

Se possiedi delle batterie supplementari con inserimento a scatto, ti consigliamo di alternarle durante l'uso per mantenere le prestazioni omogenee.

Rimuovere la batteria

Premere il pulsante di sgancio della batteria sul manico e sfilare la batteria dall'apparecchio.

Ricaricare la batteria.

Riposizionare la batteria

Allineare la batteria con il manico e inserirla nell'alloggiamento. Spingere con decisione fino a farla scattare in posizione.

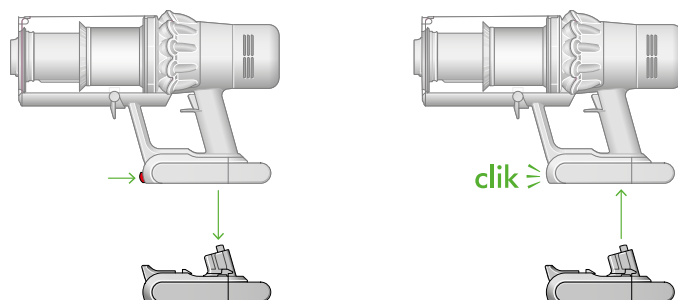

Svuotamento del contenitore

Svuotare il contenitore non appena lo sporco raggiunge il livello MAX. Non riempire eccessivamente. L'utilizzo dell'apparecchio con contenitore riempito oltre il livello MAX potrebbe comprometterne le prestazioni e richiedere lavaggi del filtro più frequenti.

Riempire eccessivamente il contenitore potrebbe comportare la visualizzazione di dati non precisi sul grafico del rilevamento delle particelle.

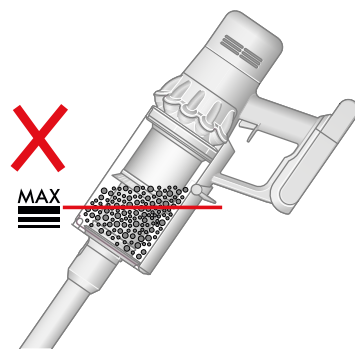

Rimozione del tubo

Premere il pulsante rosso di sblocco del tubo nella parte in alto e staccare il tubo dal contenitore.

Rimuovere lo sporco

Tenere l'apparecchio sopra al cestino dei rifiuti, rivolto verso il basso.

Premere con decisione il pulsante di sblocco rosso del contenitore. Il contenitore scorrerà verso il basso, pulendo la copertura protettiva durante il passaggio, e la base del contenitore si aprirà.

La base del contenitore non si apre se il pulsante di sblocco rosso del contenitore non viene premuto completamente.

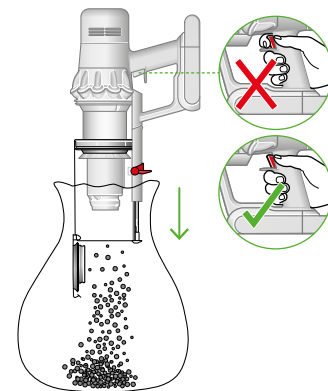

Ridurre al minimo il contatto con la polvere

Durante lo svuotamento, coprire bene il contenitore con un sacchetto antipolvere. Rimuovere con cura il contenitore, sigillare il sacchetto e smaltire.

Chiudere il contenitore

Spingere verso l'alto la base del contenitore finché sia il contenitore che la base non scattano in posizione.

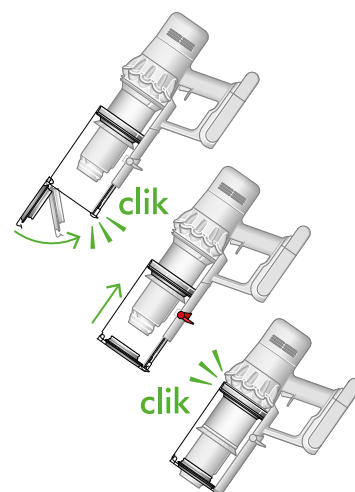

Pulizia del contenitore

Rimuovere il contenitore

Se è necessario pulire il contenitore, svuotarlo come indicato nella sezione "Svuotamento del contenitore".

Premere il pulsante rosso sulla guida del contenitore per sfilare il contenitore e rimuoverlo dalla guida.

Pulire il contenitore soltanto con un panno umido senza lanugine.

Assicurarsi che il contenitore e le guarnizioni siano completamente asciutti prima di riposizionarli.

Riposizionare il contenitore

Inserire la spina nella guida del contenitore.

Chiudere il contenitore spingendo la base verso l'alto finché sia il contenitore che la base non scattano in posizione.

Si sconsiglia il lavaggio del contenitore in lavastoviglie e l'uso di detersivi, lucidi o deodoranti per ambienti per la pulizia, poiché potrebbero danneggiare l'apparecchio.

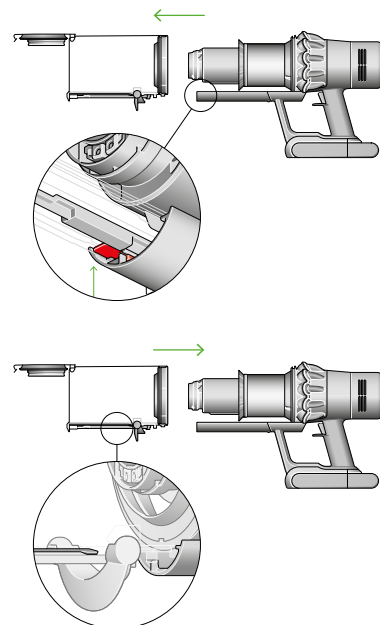

Rimozione delle ostruzioni

Scollegare l'apparecchio dal caricatore prima di verificare la presenza di ostruzioni. Prestare attenzione a non toccare il grilletto e ad eventuali oggetti appuntiti.

Lasciar raffreddare l'apparecchio prima di verificare la presenza di ostruzioni.

Non utilizzare l'apparecchio durante la procedura onde evitare possibili lesioni.

Nel caso in cui l'apparecchio rilevi un'occlusione, il motore emetterà degli impulsi e l'apparecchio non potrà essere utilizzato fino alla rimozione dell'ostruzione.

Se si cerca di utilizzarlo quando il motore emette degli impulsi, l'apparecchio si spegnerà automaticamente.

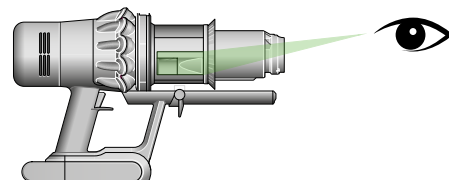
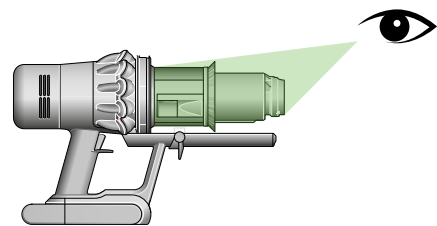

Controllare il corpo principale

Rimuovere il contenitore e verificare la presenza di ostruzioni nel corpo principale dell'apparecchio.

Assicurarsi di rimuovere tutte le occlusioni e controllare che tutti i componenti siano montati correttamente prima di utilizzare l'apparecchio.

Controllare il tubo e la spazzola

Verificare la presenza di eventuali occlusioni nel tubo.

Verificare la presenza di eventuali occlusioni nella spazzola seguendo le istruzioni per la rimozione del rullo della spazzola, se necessario.

Assemblare nuovamente l'apparecchio

Riposizionare correttamente tutti i componenti prima di utilizzare l'apparecchio.

La rimozione delle ostruzioni non è coperta dalla garanzia.

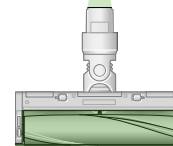

Rimozione delle ostruzioni dalla spazzola Digital Motorbar™

La spazzola Digital Motorbar™ non dispone di un rullo lavabile. Per garantire prestazioni ottimali, controllare regolarmente il rullo e rimuovere eventuali ostruzioni.

Assicurarsi che l'apparecchio sia spento e scollegato dal caricatore.

Rimuovere il rullo della spazzola

Non lavare nessuna parte dell'apparecchio in lavastoviglie né usare detersivi o deodoranti per ambienti.

Premere il pulsante di rilascio della spazzola all'estremità del tubo. Posizionare la spazzola a testa in giù.

Utilizzare una moneta per allentare il tappo terminale.

Ruotare il tappo terminale e rimuoverlo dal rullo della spazzola. Non lavare il tappo terminale.

Far scorrere il rullo per rimuoverlo dalla spazzola.

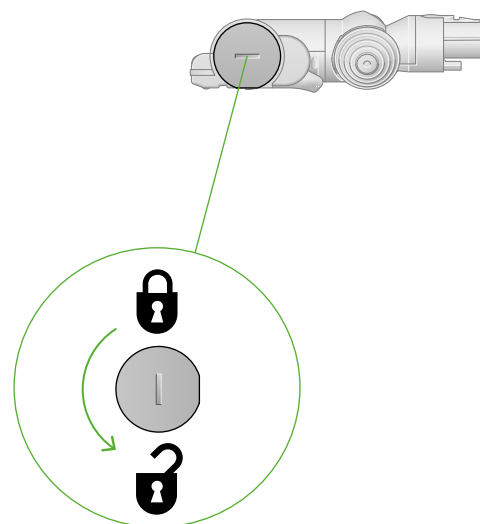

Verificare la presenza di ostruzioni

Rimuovere eventuali detriti dal rullo della spazzola.

Controllare l'interno della spazzola e rimuovere eventuali detriti o ostruzioni.

La spazzola Digital Motorbar™ e il suo rullo non sono lavabili. Pulire con un panno umido senza lanugine.

Non lavare nessuna parte dell'apparecchio in lavastoviglie né usare detersivi o deodoranti per ambienti.

Riposizionare il rullo della spazzola

Ricollocare il tappo terminale sul rullo e reinserire il rullo nella spazzola.

Ruotare il tappo terminale in posizione chiusa.

La spazzola non è lavabile. Pulirla soltanto con un panno umido senza lanugine.

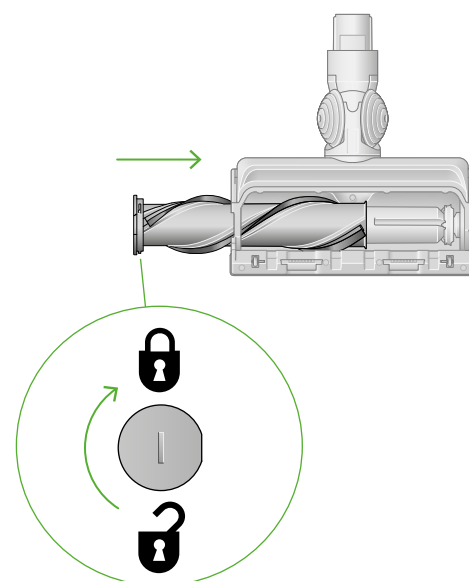

Rimozione delle ostruzioni dalla mini turbo spazzola anti-groviglio

La mini turbo spazzola anti-groviglio non dispone di un rullo lavabile. Per garantire prestazioni ottimali, controllare regolarmente il rullo e rimuovere eventuali ostruzioni.

Assicurarsi che l'apparecchio non sia collegato al caricatore e prestare attenzione a non toccare il grilletto.

Rimuovere il tappo e il rullo della spazzola

Rimuovere la mini turbo spazzola anti-groviglio dal tubo o dall'apparecchio.

Spingere la base per aprirla. Premere verso il basso la leva rossa per rilasciare il tappo della spazzola.

Togliere il tappo della spazzola dal corpo principale dell'accessorio.

Verificare la presenza di ostruzioni

Tirare energicamente il rullo della spazzola per rimuoverlo dal corpo principale.

Verificare e rimuovere eventuali ostruzioni da tutte e tre le parti della mini turbo spazzola anti-groviglio.

La mini turbo spazzola anti-groviglio non è lavabile. Pulire con un panno umido senza lanugine.

Non lavare nessuna parte dell'apparecchio in lavastoviglie né usare detersivi o deodoranti per ambienti.

Rimontare la mini turbo spazzola anti-groviglio

Riposizionare il rullo della spazzola e premere energicamente fino a sentire un clic.

Verificare che la leva rossa di blocco sia in posizione sbloccata. Allineare il tappo della spazzola con la guida presente sul corpo principale. Spingere verso il basso fino a farla scattare in posizione.

Spingere verso l'alto la leva rossa di blocco fino allo scatto e spingere la base per riposizionarla.

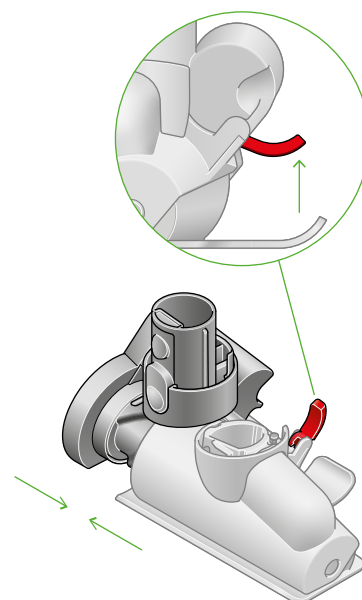
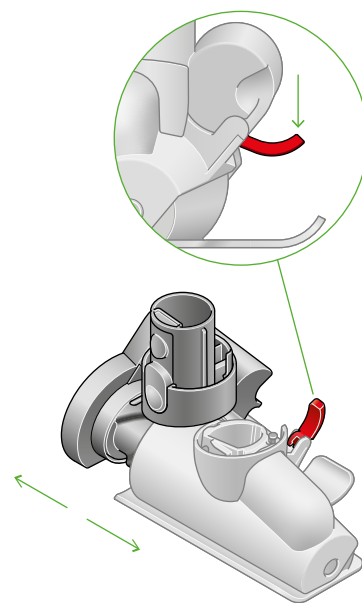

Lavaggio del filtro

Lavare il filtro almeno una volta al mese per mantenere la potenza di aspirazione a livelli ottimali.

Per ulteriori informazioni e video dell'assistenza per l'apparecchio, visitare il sito web: www.dyson.it/support

Rimuovere il filtro

Ruotare il filtro in senso antiorario e sfilarlo dall'apparecchio.

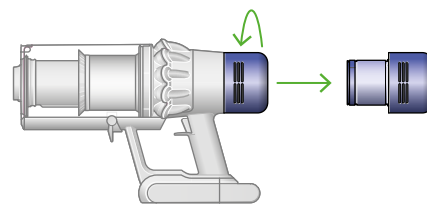

Pulire il filtro

Prima di lavarlo, dare dei leggeri colpetti al filtro tenendolo sopra a un cestino per rimuovere eventuali particelle di polvere e sporco.

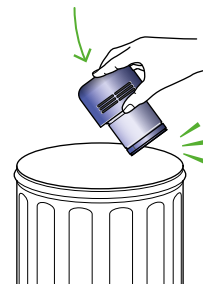

Lavare il filtro

Lavare il filtro con acqua corrente calda, strofinandolo delicatamente con le dita per rimuovere lo sporco.

Riempire e scuotere

Mettere la mano su un'estremità del filtro.

Riempirlo con acqua calda di rubinetto.

Coprire con l'altra mano l'estremità aperta del filtro e scuoterlo energicamente per rimuovere particelle e sporco intrappolati.

Ripetere i passaggi finché l'acqua non risulta pulita.



Scuotere e far asciugare

Svuotare il filtro e scuoterlo energicamente per eliminare l'acqua in eccesso.

Continuare l'operazione finché dal filtro non fuoriesce più acqua.

Posizionare il filtro con l'estremità rivolta verso l'alto, come da immagine.

Poggiare il filtro sull'estremità e lasciare asciugare per almeno 24 ore in un luogo caldo e ben ventilato.

Non asciugare il filtro in asciugatrice, microonde o in prossimità di fiamme libere.

Importante: il filtro deve essere completamente asciutto prima di essere rimontato nell'apparecchio. Se il filtro è umido, potrebbe danneggiare l'apparecchio.

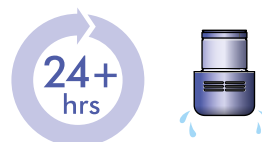
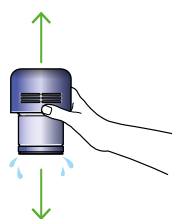

Lavaggio del rullo della spazzola con luce integrata

La spazzola con luce integrata è dotata di un rullo lavabile. Per garantire prestazioni ottimali, controllare e lavare regolarmente il rullo della spazzola.

Assicurarsi che l'apparecchio non sia collegato al caricatore e prestare attenzione a non toccare il grilletto.

Rimuovere il rullo della spazzola

Non lavare nessuna parte dell'apparecchio in lavastoviglie né usare detersivi o deodoranti per ambienti.

Premere il pulsante di rilascio della spazzola all'estremità del tubo. Posizionare la spazzola a testa in giù.

Spingere completamente verso l'alto il tappo terminale ed estrarre il rullo dalla spazzola.

Rimuovere il tappo terminale dal rullo della spazzola. Non lavare il tappo terminale.

Far scorrere il rullo per rimuoverlo dalla spazzola.

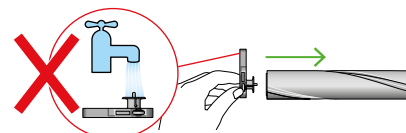
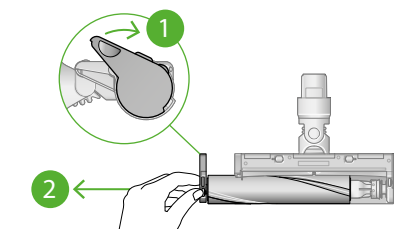

Lavare e asciugare il rullo della spazzola

Lavare il rullo della spazzola con acqua corrente e strofinare delicatamente per rimuovere lanugine e sporco.

Posizionare il rullo della spazzola in verticale come mostrato. Lasciare asciugare completamente per almeno 24 ore.

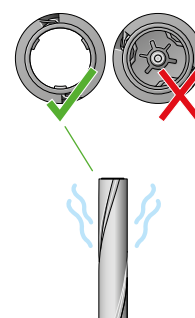

Riposizionare il rullo della spazzola

Prima di riposizionare il rullo della spazzola, assicurarsi che sia completamente asciutto.

Riagganciare il tappo terminale al rullo della spazzola.

Montare il rullo facendolo scorrere all'interno della spazzola. Richiudere il tappo terminale spingendolo nella posizione originale.

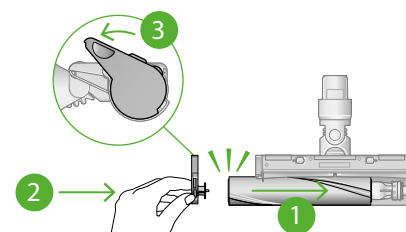

Pulizia della lente ottica

Per mantenere le prestazioni ottimali, tenere pulita la lente ottica. Pulire la lente soltanto quando la spazzola non è agganciata all'apparecchio.

Per pulirla, usare un panno asciutto e senza pelucchi.

Pulizia degli accessori

Non lavare nessuna parte dell'apparecchio in lavastoviglie né usare detersivi o deodoranti per ambienti.

Pulire con un panno umido senza lanugine evitando di toccare l'estremità del connettore.

Verificare che gli accessori siano completamente asciutti prima di usarli.



Spazzola multifunzione



Bocchetta a lancia



Tubo flessibile



Bocchetta a lancia con LED

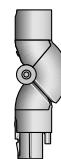

Adattatore per angoli nascosti



Mini spazzola delicata



Spazzola per sporco difficile



Adattatore Up top

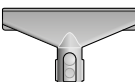

Spazzola per imbottiti

Manutenzione della macchina

Per ottenere sempre ottime prestazioni dall'apparecchio, è importante pulirlo regolarmente e verificare la presenza di ostruzioni.

Manutenzione dell'apparecchio

Se l'apparecchio è sporco, pulirlo con un panno umido senza lanugine.

Verificare la presenza di ostruzioni nella spazzola, negli accessori e nel corpo principale dell'apparecchio.

Lavare il filtro regolarmente e lasciarlo asciugare del tutto.

Non utilizzare detergenti o lucidi per pulire l'apparecchio.

Manutenzione della batteria

Per ottenere sempre durata e prestazioni ottimali della batteria, utilizzare in modalità Eco o Auto/Med.

L'apparecchio non funziona né si ricarica se la temperatura ambiente è inferiore a 5 °C. Questa funzione è pensata per proteggere sia il motore che la batteria.

Numeri di serie

I numeri di serie si trovano sull'apparecchio, sulla batteria e sul caricatore. Usare il numero di serie per la registrazione.

Per ulteriori informazioni e video dell'assistenza per l'apparecchio, visitare il sito web: www.dyson.it/support